

営団地下鉄 2000形 銀座線 1500N, 1900, 1300形 丸ノ内線

共通組み立て説明書

注意

お買い上げのお客様へ 必ずお読みください。

- この商品の対象年齢は15才以上です。(鋭い部品がありますので、安全と15才未満には適しません。)
- 小さな部品があります。口の中には絶対に入れないでください。窒息などの危険があります。
- 誤飲の危険がありますので、3才未満のお子様には絶対に与えないでください。
- マグネットカプラー(連結器の部品)は磁石を使用していますので、テレビ・時計・パソコンなどに近づけないでください。磁気場機能異常が起こる場合があります。

く組み立てる時の注意

- 取り付け部を無理な方向に曲げたり引っ張ったりしないでください。
- 部品はきれいに切り取り、切り取った後のクズは捨ててください。
- 部品の中には、やむをえず、とがった部分がありますので、気をつけて組み立ててください。
- 部品の加工の跡の汚物、工具などのご使用にあたっては、それぞれの取り扱い説明書をよく読んで正しく使用してください。
- Nゲージ鉄道模型のパーツなどのご使用にあたっては、それぞれの取り扱い説明書をよく読んで正しく使用してください。

【お買い上げのお客様へ】不都合な点がございましたら、下記までお問い合わせください。

バンダイお客様相談センター

(東日本) 柏市豊四季2-1-22 ☎277-8511
(西日本) 大阪市北区豊崎4-12-3 ☎531-0072

- 電話受付時間 月～金曜日(祝日を除く)10時～16時
- 電話番号はよく確かめてお間違いのないようご注意ください。

Nゲージのパーツ交換について

小さなお子様は保護者の方と一緒に加工してください。

動力ユニットの取り付け (Nゲージの線路上を走行させることができます。)

●電車・気動車への動力ユニットの取り付け

●KATO製「小型車両用動力ユニット」を使用します。シャーシと交換・装着します。

品番11-105 通勤電車①: コイルバネ台車タイプ

品番11-106 急行電車①: 空気バネ台車タイプ

品番11-107 通勤電車②: ボルスタレス台車タイプ

品番11-104 チビ客車用動力ユニット

●KATO製「チビ客車用動力ユニット」を使用する場合は、手すりを切り取ってからシャーシと交換・装着します。

●トレーラー車への台車取付

●動力を入れない車両には、台車を取り付けます。

品番11-099 通勤電車①: コイルバネ台車タイプ

品番11-098 急行電車①: 空気バネ台車タイプ

品番11-097 通勤電車②: ボルスタレス台車タイプ

●床板に直接、ピン取り付け方式の各種台車を取り付けすることができます。

●機関車への動力ユニットの取り付け

●KATO製「ポケットライン用動力ユニット」を使用します。このとき、スカートは外してシャーシと交換・装着します。

品番11-103 ポケットライン用動力ユニット

●11-103は、購入時にはカプラーポケットの内側にストッパー(プラ小片)が入っていますので、必ずストッパーを取り外してから装着してください。

■パンタグラフの交換

●お好みのNゲージ用パンタグラフを別途お買い求めの上、交換してください。

品番11-401 PS14: 直流パンタグラフ

品番11-403 PS22: 直流下枠交差形パンタグラフ

品番11-404、11-420 PS16: 直流パンタグラフ

●ピン圧入方式の各種パンタグラフを取り付けられます。

●11-420は屋根穴が4個の屋根に対応します。

●各種の交換パーツについては、鉄道模型店、ホビーショップなどでお買い求めください。
●トレーラー台車、パンタグラフなどの交換パーツは、メーカー、形式によって取り付けが違い(悪い)ものもありますので、この場合はそれぞれ調整のうえ取り付けください。



シャーシの組立

1 <台車の組立>

●車輪2個をはさみながら、台車下枠の3箇所のツメを、台車上枠に通します。

●前・後、2組の台車を、それぞれ組み立てます。

向きに注意!

台車上枠の向き
台車下枠の向きに
注意してください

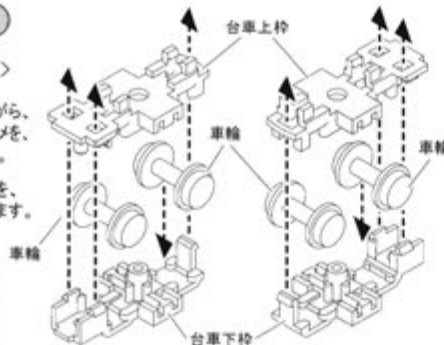

2 <シャーシの完成>



- 出来上がった台車を床板に取り付けます。
- 台車の4箇所のツメを床板に通します。

3 <カプラーと台車レリーフの取り付け>

●カプラーと台車レリーフの取り付けは、先にシャーシを車体に取り付けてから、最後に取り付ける方が楽に作業できます。

●カプラーのマグネットには極性があります。編成を組むときは、向きに気をつけてください。

実車の編成例

●時期によって、編成は変化していますのでご注意ください。

銀座線・旧型車編成

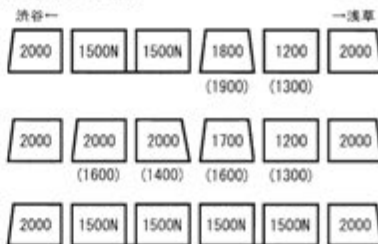

●1500N形が登場するまでは、編成両端は2000形で、編成の中間は各種車両で構成されていました。(一部の編成は、両端が1900形)

●1500N形の増備によって、編成の中間は1500N形に統一されました。

丸ノ内支線線・旧型車編成



台車レリーフの向きに注意。



カプラー(連結器)について。

ダミーカプラー(先頭車正重などに使用します。)

●連結はできません。

ドローバー(2両を固定連結する場合に使用します。)



車体の組立て

- ①左右のガラスの前後にブロックを取り付けます。
*ブロックの上下の向きに注意して、パチンと奥まではめ込んでください。
- ②屋根を取り付けます。
- ③妻板を取り付けます。
(先頭車は後方1枚、中間車は前後2枚取り付けます。)
- ④左右の側面を取り付けます。
- ⑤シャーシのつめに合わせて車体をかぶせます。
- ⑥前面を取り付けて完成です。

*取り付け部が固い場合があります。その場合にはドライバーの先などを利用して、しっかりと取り付けてください。

*取説に記載されている車両は、バリエーション内の一部です。正面パーツ、屋根パーツなどは、車種・塗装によってセットされているパーツが異なりますのでご注意ください。

先頭車

2000形

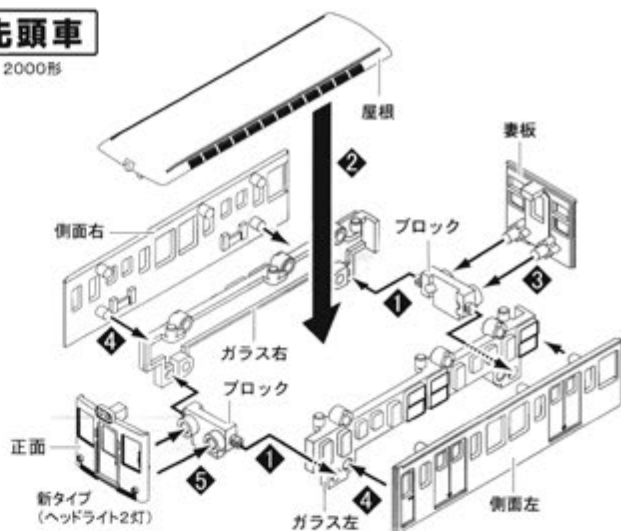

おまけ正面パーツ

*6両セットに付属



*浅草向き先頭車には、運行番号サボが付いていました。

1900(1800)

中間車使用時

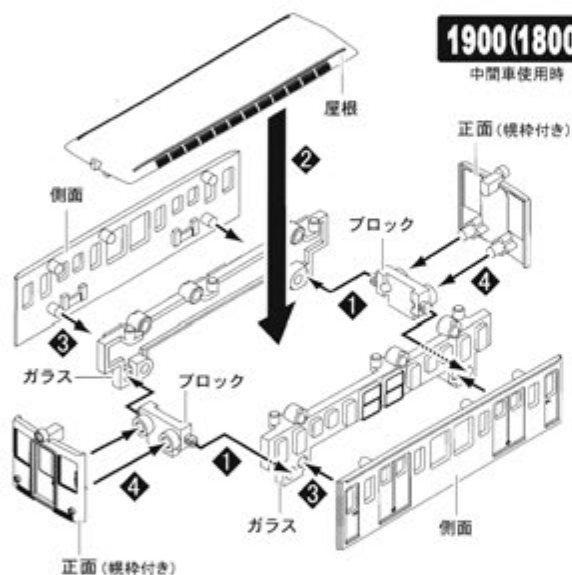

中間車

1500N形

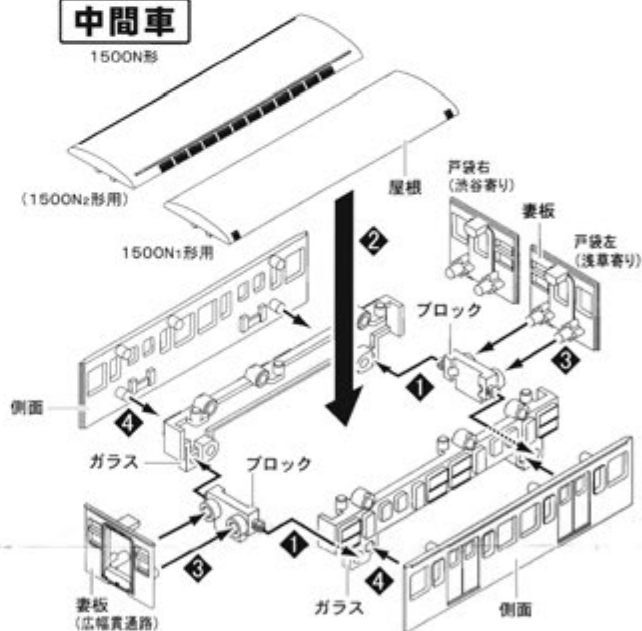

1500N形について

*1500N形は2両ユニットで使用されていました。
両端の妻板は扉付き ユニット製の妻板は広幅 両端の妻板は扉付き

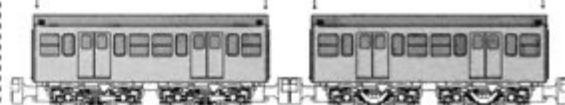

(図は1500N1形)

*実車の1500N2形(1511-1540)の側面は、窓サイズなどが2000形と同じデザインとなっています。





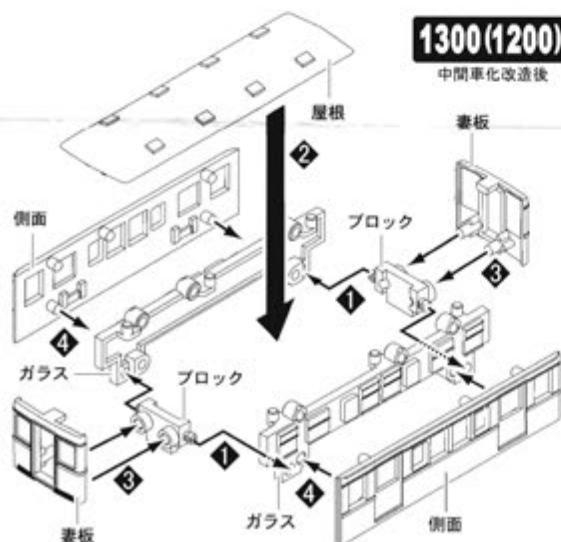



1300(1200)

中間車改造後



車体番号

黒文字: 銀座線 白文字: 丸ノ内線

2041	2041	2041	2041	2077	2077	2077	2077	2095	2095	2095	2095	2021	2021	2021	2021	2029	2029	2029	2029
1541	1541	1541	1541	1927	1927	1927	1927	1523	1523	1523	1523	2072	2072	2072	2072	2070	2070	2070	2070
1542	1542	1542	1542	1928	1928	1928	1928	1524	1524	1524	1524	2022	2022	2022	2022	2049	2049	2049	2049
1547	1547	1547	1547	2009	2009	2009	2009	1819	1819	1819	1819	1800	1800	1800	1800	2028	2028	2028	2028
1548	1548	1548	1548	2090	2090	2090	2090	1357	1357	1357	1357	2125	2125	2125	2125	2098	2098	2098	2098
2074	2074	2074	2074	2078	2078	2078	2078	2096	2096	2096	2096	2026	2026	2026	2026	2024	2024	2024	2024
2093	2093	2093	2093	2055	2055	2055	2055	2119	2119	2119	2119	2101	2101	2101	2101	2027	2027	2027	2027
1309	1309	1309	1309	1537	1537	1537	1537	1515	1515	1515	1515	2027	2027	2027	2027	2040	2040	2040	2040
1510	1510	1510	1510	1538	1538	1538	1538	1516	1516	1516	1516	2022	2022	2022	2022	2024	2024	2024	2024
1333	1333	1333	1333	1821	1821	1821	1821	1822	1822	1822	1822								
1336	1336	1336	1336	1238	1238	1238	1238	1358	1358	1358	1358								
2094	2094	2094	2094	2056	2056	2056	2056	2120	2120	2120	2120	