

# 東急 5000系 5050系 5080系

## 共通組み立て説明書

### 注意

お買い上げのお客様へ 必ずお読みください。

- この商品の対象年齢は15才以上です。(小さい部品がありますので、安全上15才未満には適しません。)
- 小さな部品があります。口の中には絶対に入れないでください。窒息などの危険があります。
- 鋭角の危険がありますので、3才未満のお子様には絶対に与えないでください。
- マグネットカプラー(連結器の部品)は磁石を使用していますので、テレビ・時計・パソコンなどに近づけないでください。磁気で機能異常が起こる場合があります。

### く組み立てる時の注意

- 取り付け部を無理な方向に曲げたり引っ張ったりしないでください。
- 部品はきれいに切り取り、切り取った後のクズは捨ててください。
- 部品の中には、やむをえず、とがった部分がありますので、気をつけて組み立ててください。
- 部品の加工の原物、工具などのご使用にあたっては、それぞれの取り扱い説明書をよく読んで正しく使用してください。
- Nゲージ鉄道模型のパーツなどのご使用にあたっては、それぞれの取り扱い説明書をよく読んで正しく使用してください。

【お買い上げのお客様へ】不都合な点がございましたら、下記までお問い合わせください。

### バンダイお客様相談センター

(東日本) 柏市豊四季241-22 ☎277-8511 ☎04-7146-0371  
(西日本) 大阪市北区豊崎4-12-3 ☎531-0072 ☎06-6375-5050

- 電話受付時間 月～金曜日(祝日を除く)10時～16時
- 電話番号はよく確かめてお間違いのないようご注意ください。

## Nゲージのパーツ交換について

小さなお子様は保護者の方と一緒に加工してください。

■動力ユニットの取り付け (Nゲージの線路上を走行させることができます。)

### ●電車・気動車への動力ユニットの取り付け

●KATO製「小型車両用動力ユニット」を使用します。シャーシと交換・装着します。

品番11-105	通勤電車①: コイルパネ台車タイプ
品番11-106	急行電車①: 空気パネ台車タイプ
品番11-107	通勤電車②: ポルスタレス台車タイプ

### 品番11-104 チビ客車用動力ユニット

●KATO製「チビ客車用動力ユニット」を使用する場合は、手ずりを切り取ってからシャーシと交換・装着します。

### ●トレーラー車への台車取付

●動力を入れない車両には、台車を取り付けます。

品番11-099	通勤電車①: コイルパネ台車タイプ
品番11-098	急行電車①: 空気パネ台車タイプ
品番11-097	通勤電車②: ポルスタレス台車タイプ

●床板に直接、ピン取り付け方式の各種台車を取り付けることができます。

### ●機関車への動力ユニットの取り付け

●KATO製「ポケットライン用動力ユニット」を使用します。このとき、スカートは外してシャーシと交換・装着します。

### 品番11-103 ポケットライン用動力ユニット

●11-103は、購入時にはカプラーポケットの内側にストッパー(プラ小片)が入っていますので、必ずストッパーを取り外してから装着してください。

### ■パンタグラフの交換

●お好みのNゲージ用パンタグラフを別途お買い求めの上、交換してください。

品番11-401	PS14: 直流パンタグラフ
品番11-403	PS22: 直流パンタグラフ
品番11-404, 11-420	PS16: 交流パンタグラフ

●ピン圧入方式の各種パンタグラフを取り付けられます。

●各種の交換パーツについては、鉄道模型店、ホビーショップなどでお買い求めください。  
●トレーラー台車、パンタグラフなどの交換パーツは、メーカー、形式によって取り付けが深い(緩い)ものもありますので、この場合はそれぞれ調整のうえ取り付けください。

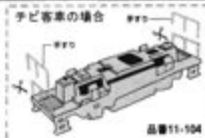

### シャーシの組立

#### 1 <台車の組立>

- 車輪2個をはさみながら、台車下枠の3箇所のツメを、台車上枠に通します。
- 前・後、2組の台車を、それぞれ組み立てます。

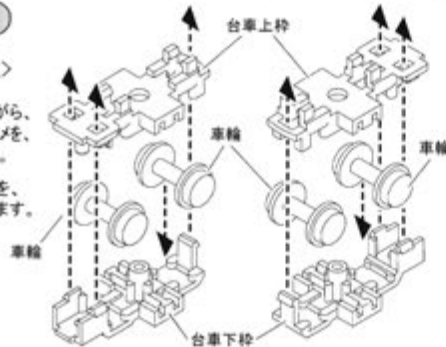

#### 向きに注意!

台車下枠の向き  
台車下枠の向きに  
注意してください

#### 2 <シャーシの完成>

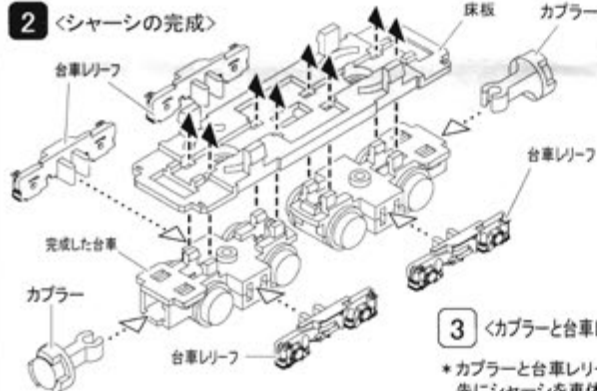

- 出来上がった台車を床板に取付けます。
- 台車の4箇所のツメを床板に通します。

#### 3 <カプラーと台車レリーフの取り付け>

- カプラーと台車レリーフの取り付けは、先にシャーシを車体に取り付けてから、最後に取り付ける方が楽に作業できます。
- カプラーのマグネットには極性があります。編成を組むときは、向きに気をつけてください。

### 東急5000, 5050, 5080系の編成

田園都市線  
5000系



東横線  
5050系



目黒線  
5080系



### 台車レリーフの向きに注意。



### カプラー(連結器)について。

ダミーカプラー (先頭車正面などに使用します。)  
●連結はできません。

ドローバー  
(2両を固定連結する  
場合に使用します。)



## 車体の組立て

- ①左右のガラスの前後にブロックを取り付けます。  
\*ブロックの上下の向きに注意して、パチンと奥まではめ込んでください。
- ②屋根を取り付けます。  
(パンタ付きの車両はパンタグラフを取り付けます。)
- ③妻板を取り付けます。  
(先頭車は後方1枚、中間車は前後2枚取り付けます。)
- ④左右の側面を取り付けます。  
\*妻板の凸部をきちんとはめ込んでください。
- ⑤前面にスカートを取り付けます。
- ⑥シャーシのつめに合わせて車体をかぶせます。
- ⑦先頭車は前面を取り付けて完成です。

### 先頭車

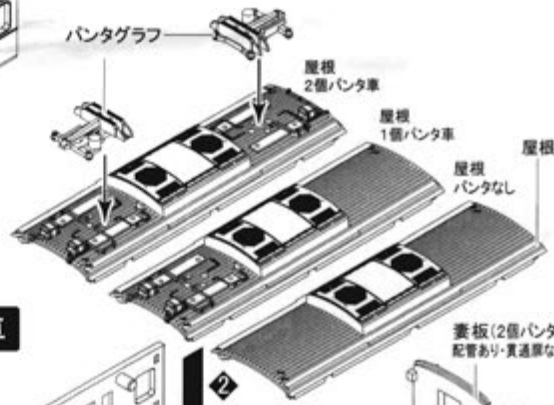
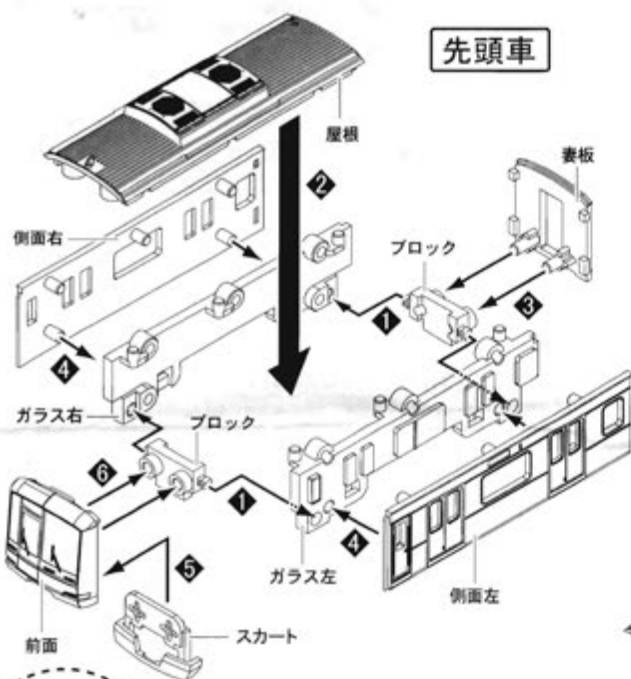

### 中間車

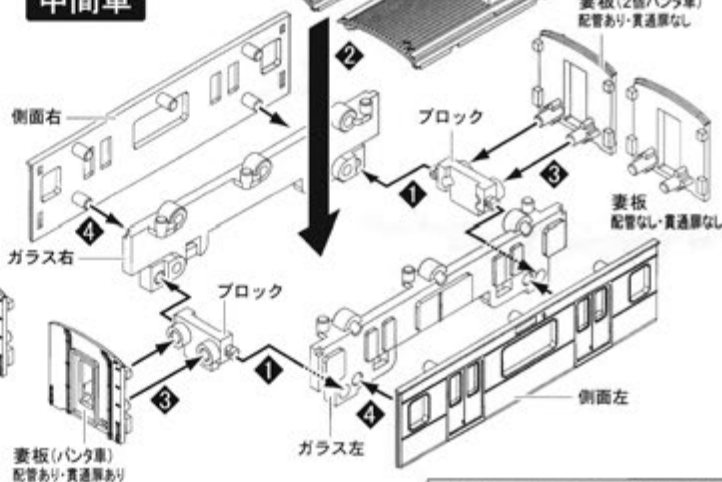

妻板  
配管なし・貫通扉あり

妻板 (パンタ車)  
配管あり・貫通扉あり

\*6扉車は、JRサハ208のパーツを使用しています。  
屋根パーツを、余った東急5000系・パンタ無し中間車  
のものに交換すると、より実車に近づきます。  
(動向の調整、妻板・上部内側を削る、などの加工が  
必要です。)

### 6扉車

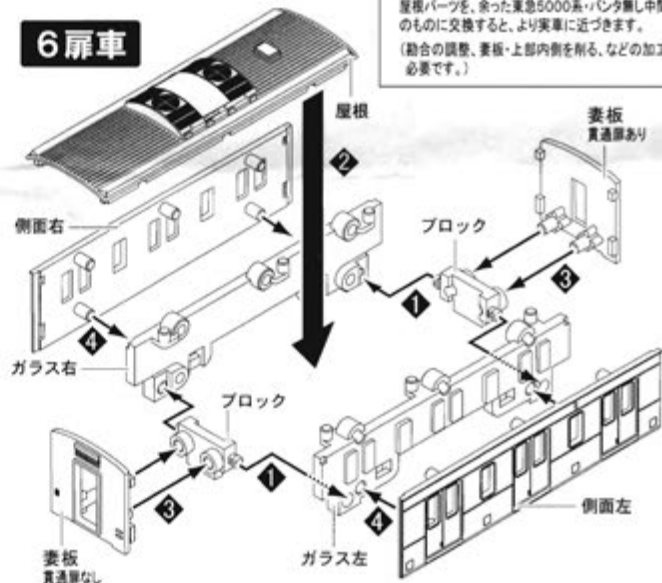

付属パーツ  
5101F・登場時正面  
\*5000系田園都市線にのみ付属します。

\*取り付け部が固い場合があります。  
その場合にはドライバーの先などを利用  
して、しっかりと取り付けてください。

#### シールの貼り付け位置



種別・方向幕  
01 西武 池袋 有楽町線  
車体番号 ■5151

\*台紙から切り抜いて  
貼ってください。  
(刃物のお取り扱いには  
ご注意ください。)



車体番号 5151



車体番号 5251

# 車体番号(側面)

5101	5101	5103	5105	5104	5104	5106	5106	5108	5108												
5201	5201	5205	5205	5204	5204	5206	5206	5208	5208												
5301	5301	5305	5305	5304	5304	5306	5306	5308	5308												
5401	5401	5403	5403	5404	5404	5406	5406	5408	5408												
5501	5501	5503	5503	5504	5504	5506	5506	5508	5508												
5601	5601	5603	5603	5604	5604	5606	5606	5608	5608												
5701	5701	5703	5703	5704	5704	5706	5706	5708	5708												
5801	5801	5803	5803	5804	5804	5806	5806	5808	5808												
5901	5901	5903	5903	5904	5904	5906	5906	5908	5908												
6001	6001	6003	6003	6004	6004	6006	6006	6008	6008												
6101	6101	6103	6103	6104	6104	6106	6106	6108	6108												
6201	6201	6203	6203	6204	6204	6206	6206	6208	6208												
6301	6301	6303	6303	6304	6304	6306	6306	6308	6308												
6401	6401	6403	6403	6404	6404	6406	6406	6408	6408												
6501	6501	6503	6503	6504	6504	6506	6506	6508	6508												
6601	6601	6603	6603	6604	6604	6606	6606	6608	6608												
6701	6701	6703	6703	6704	6704	6706	6706	6708	6708												
6801	6801	6803	6803	6804	6804	6806	6806	6808	6808												
						（ロゴマーク）															

# 前面方向幕

（側面）

（前面方向幕）

（ロゴマーク）